

品番	部品名	材料(材質)	単位	mm
1	ベース	F12	1.2+1.0	
2	ベース下枠	F12	1.2+1.0	
3	側板	F12	0.6	
4	壁パネル	F12	0.5	
5	屋根	F12	0.6	
6	扉	F12	0.6	
7	床パネル	F12	0.6	
8	棚板(4枚)	F12	0.5	
F12→溶融亜鉛めっき鋼板(JIS G 3302)				
※ベース調整範囲: 32mm				

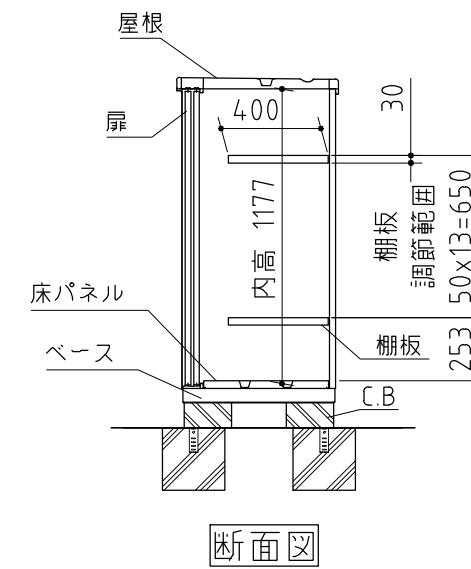

※ 付属の棚板は4枚になります。

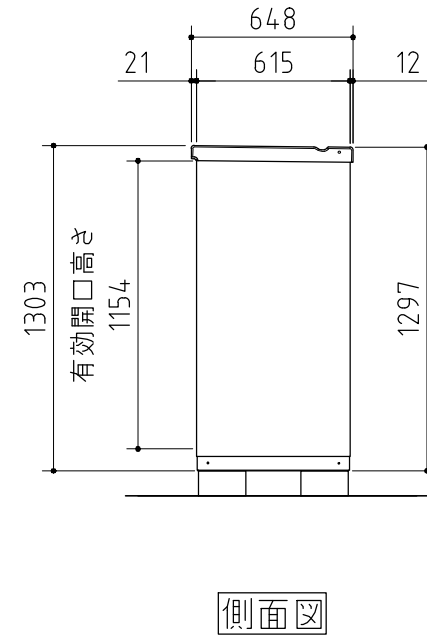
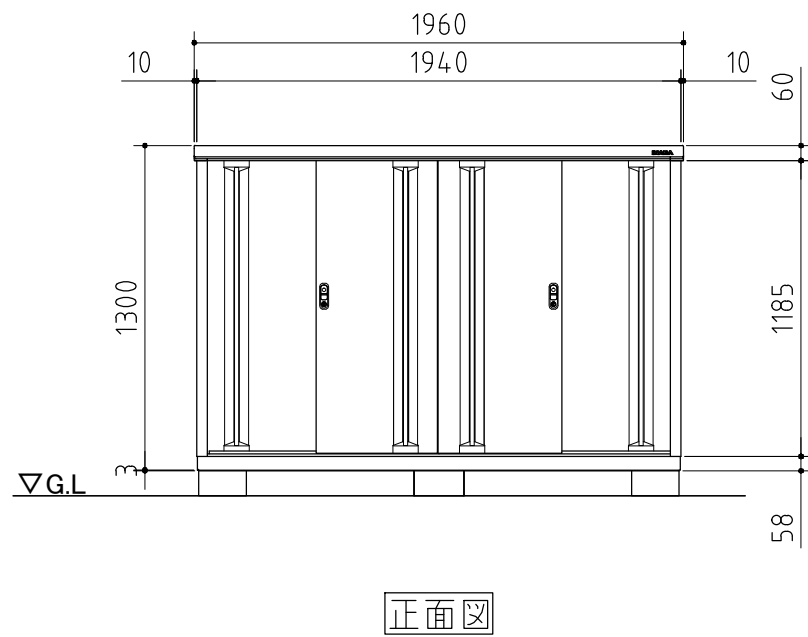
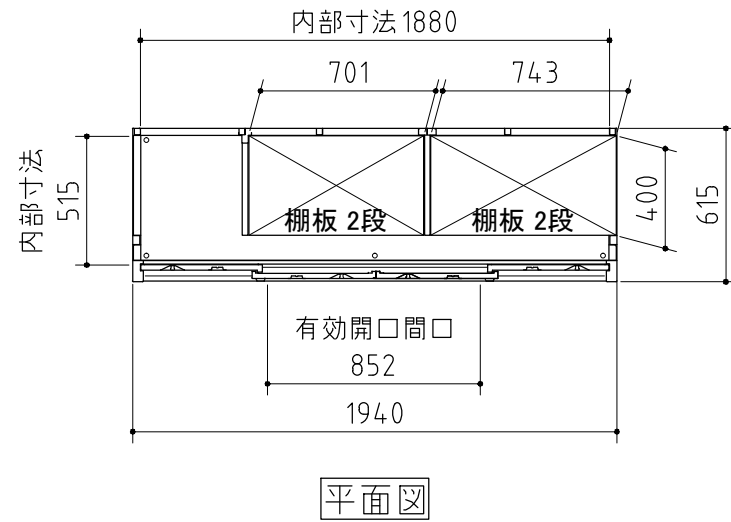
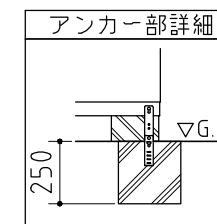
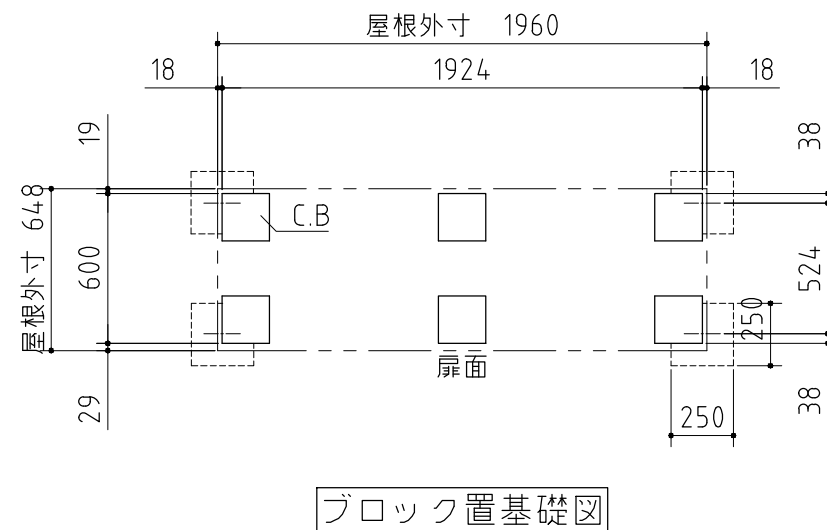
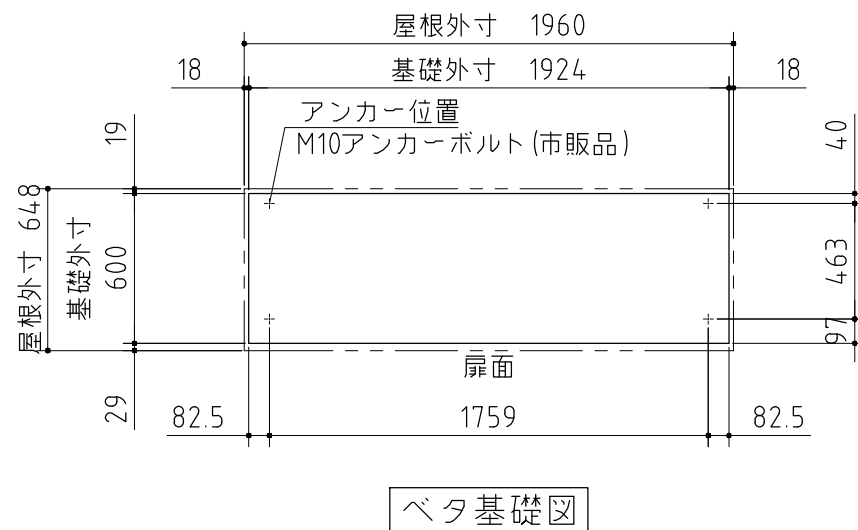

仕様図

〈縮尺〉 S=1/30

機種名

MJX-196CP

○有効開口寸法: 852×1154 (mm)

○床面積: 1.19㎡(0.36坪)